



Винтовые
насосы

EcoMoineau™

Первый винтовой насос
на основе экодизайна

- > Простота в обслуживании
- > Занимает меньше места
- > Меньшая стоимость жизненного цикла насоса



Keep it
moving

ЕсоМоінеаи™

Меньше размер - выше эффективность

PCM EcoMoineau™ - наиболее компактный винтовой насос, представленный сейчас на рынке. Его принципиально новая конструкция сочетает в себе легендарную эффективность и надежность технологии винтовых насосов с высокой степенью унификации и экологичным дизайном.



ПРОСТОТА В ОБСЛУЖИВАНИИ

На первый взгляд, насос EcoMoineau™ выглядит как обычный винтовой насос, однако при детальном рассмотрении открывается многообразие конструктивных особенностей, которые делают установку, эксплуатацию и обслуживание более простыми, чем когда-либо раньше. Например :

- **Уплотнение** можно заменить просто **отсоединением привода**.
- Линию **вала** (ротор, соединительная тяга, приводной вал) **можно снять без отсоединения труб**
- Интегрированная версия имеет **самоустанавливаемое механическое уплотнение меньшего диаметра**.

ЗАНИМАЕТ МЕНЬШЕ МЕСТА

Поскольку насос EcoMoineau более компактный по сравнению с аналогичными винтовыми насосами, он требует меньше места для установки и обслуживания, что позволяет ускорить техническое обслуживание, сократить затраты на инженерно-технические работы и упростить встраивание в системы. Для технического обслуживания большинства винтовых насосов необходимо пространство, приблизительно равное длине статора ; для насоса EcoMoineau требуется всего лишь 10 см. Его можно устанавливать в помещениях меньшего размера, а грузоподъемные работы проводить более простыми подъемными механизмами.

До : 25I5 - 450 мм



После : 25M6 - 90 мм



Габариты насоса значительно снижены благодаря уменьшению соединительной тяги.



МЕНЬШАЯ СТОИМОСТЬ ЖИЗНЕННОГО ЦИКЛА

Насосы EcoMoineau адаптированы к требованиям Европейской Директивы об энергопотребляющих продуктах (EuP), которая вскоре вступит в силу. Новая конструкция насосов на **38% легче** (благодаря экономии исходных материалов), и **потребляет на 10% меньше энергии** по сравнению с предыдущим поколением насосов Moineau. Это делает насосы EcoMoineau более энергоэффективными при изготовлении, транспортировке и эксплуатации.

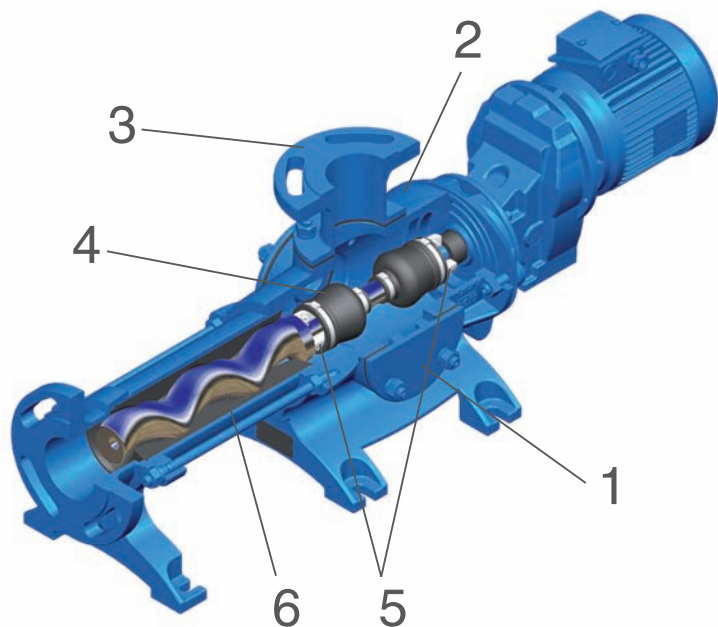





Особенности EcoMoineau™ Неподвижный статор





1 Стандартные отверстия для обслуживания

-  - Легкий доступ к деталям насоса
-  - Может использоваться для подачи полимеров или воды





2 Более короткий корпус

-   - Уменьшен объем «застойных зон»
-    - Полностью промываемый корпус
-  - Встроенные опоры (не требуется несущая рама)
-  - Конструкция обеспечивает простой доступ к уплотнениям





3 Оригинальные фланцы

-  - Отвечают требованиям нескольких стандартов (PN или Class)
-  - Комплектация насосов различными фланцами
-  - Фланцы можно установить в нужном положении на месте



4 Принципиально новое соединение



-   - Длина соединительной тяги уменьшена на 80%
-  - Меньшее количество деталей
-  - Усиленная конструкция для длительного срока службы

5 Запатентованная соединительная система

-  - Возможность демонтажа привода без разборки насоса
-  - Для демонтажа статора требуется только 10 см свободного пространства
-  - Легкий доступ к изношенным деталям без полной разборки
-  - Ротор можно отсоединить без снятия статора

6 Опыт в разработке и производстве эластомеров

-   - Для обеспечения максимальной эффективности насоса мы разрабатываем и изготавливаем собственные эластомеры в нашей современной лаборатории

-   - Упрощенный подбор деталей благодаря унифицированности компонентов



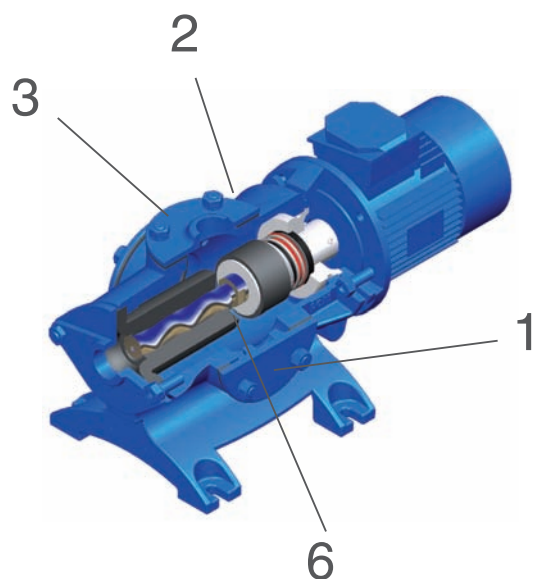



Плавающий статор



Интегрированная конструкция







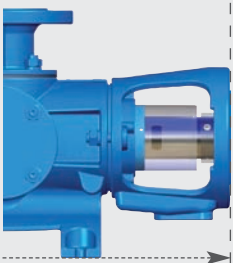

● Простая конструкция

-   - Самая короткая конструкция
-   - Меньше деталей, нет приводного вала
-  - Самоустанавливаемое механическое уплотнение
-  - Стандартные механические уплотнения исключают утечки, подтяжки и регулировки
-  - Меньший диаметр механического уплотнения снижает затраты на запчасти

Моноблочная конструкция



● Максимальная универсальность

-   - Меньшие размеры
-  - Встроенный маслосборник
-  - Универсальная конфигурация (уплотнения и статоры)
-  - Легкий доступ к уплотнениям
-  - Резиновый дефлектор: защищает привод и подшипник, что позволяет уменьшить объем работ по техническому обслуживанию

Раздельная конструкция

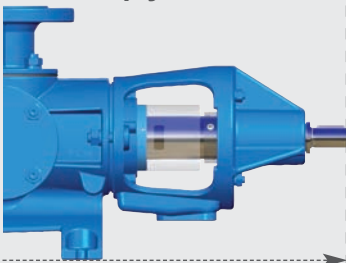

УМЕНЬШЕНИЕ СТОИМОСТИ ЖИЗНЕННОГО ЦИКЛА БЛАГОДАРЯ КОНЦЕПЦИИ ЭКОДИЗАЙНА



Установка и техническое обслуживание

- Меньше занимаемая площадь
- Проще доступ
- Удобная промывка
- Быстрее регулировка
- Меньше деталей



Сохранность продукта

- Отсутствуют пульсации
- Незначительная деформация продукта
- Широкий диапазон применения: для вязких жидкостей и твердых частиц



Энергосбережение

- Адаптирован к требованиям EuP
- Потребляет на 10% меньше энергии по сравнению с предыдущим поколением насосов
- Более энергоэффективный при изготовлении и транспортировке



Экологичность

- Стандарт предприятия ISO 14001
- Краска без летучих органических веществ
- Отсутствие утечек загрязнений на месте (требуется механическое уплотнение)
- Меньше составных частей - проще вывод из эксплуатации
- Меньше затраты на доставку грузов
- PCM обеспечивает сервис по утилизации.

Отрасли промышленности и применение



Охрана окружающей среды

Осадок до 100 г/л, известковое молоко, полимеры

Машиностроение

Смеси масло-вода, жидкие отходы, масло для обработки и смазки деталей



Химическая промышленность

Клеи, краски, лаки, полимеры, топочный газ десульфуризация, производство волокон, коллоидная окись кремния

Новые энергетические технологии

Масло, биодизель, муст, барда, смеси уголь-вода



Горнодобывающая промышленность

Минеральные растворы, взрывчатые средства, полимеры, суспензии, цементные растворы, строительные растворы, красители, осадок

Целлюлозно-бумажная промышленность

Минеральные растворы (каолин, тальк, бентонит, карбонат кальция, диоксид титана), связующие материалы (крахмал, казеин, АКД, ПВС, КМЦ, латекс), добавки (удерживающие агенты, диспергаторы, оптические отбеливатели), полимеры



Пищевая промышленность

Сахары и крахмалы (перекачка сахарозы, глюкозы, меда, мякоти, патоки, мелассы, концентрата сока, хлопьевидных веществ, крахмала, крахмального молока, клейковины)



Нефтегазовая промышленность

Горизонтальная перекачка

Технические характеристики

Макс. расход : 60 м³/ч

Макс. давление : 24 бар

Макс. темп : 120°C

Размер частиц : до 22 мм

Рабочие характеристики

	EcoMoineau*		I Серия**
	Плавающий статор	Неподвижный статор	Неподвижный статор
Макс. расход	6 м³/ч	60 м³/ч	250 м³/ч
Макс. давление	10 бар	24 бар	24 бар
Макс. температура при непрер. работе	90°C	120°C	120°C

*Корпус : Чугун

**Корпус : Чугун или нержавеющая сталь

Все данные приведены справочно.

По запросу - более точные характеристики.



Насос EcoMoineau на основе экодизайна и традиционный винтовой насос серии I

Головной офис PCM

Представительство PCM в России
196084, Санкт-Петербург, Детский пер. 5

www.pcm.eu

